

角度调整：

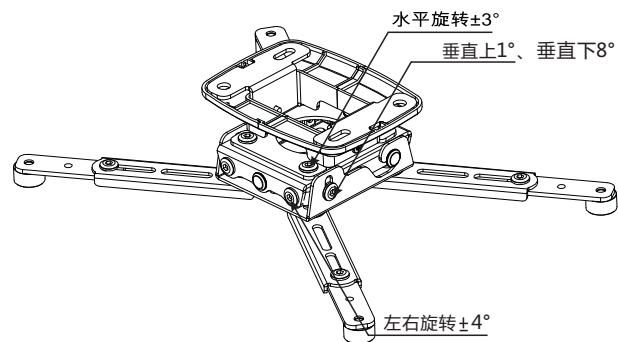

一、水平旋转

- 1、使用六角扳手松开上方的两颗螺丝，万向节可左右水平旋转 3° ；
- 2、松开下方的螺丝，万向节可左右旋转 4° ；

二、垂直上下

使用六角扳手松左右的两颗螺丝，万向节可垂直向上调整 1° ，垂直向下调整 8° 。

Grandview 美视

广州美视晶莹银幕有限公司
广东省广州市 番禺区化龙镇 国贸大道南43号 领越科技园
售后服务电话：020-84899499

Grandview 美视



安装使用说明书

万能型投影机吊装架

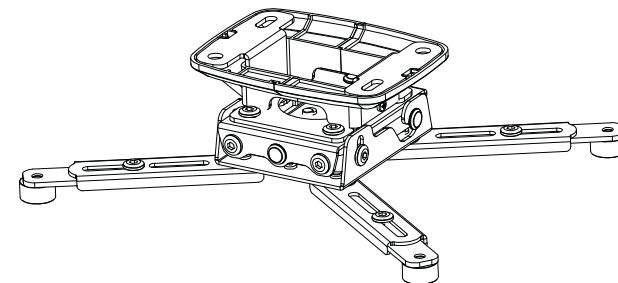
适用型号：GPCM-J100



安装和使用前注意安全事项

-  **警告** 请顾客按照安装使用说明书上记载的内容进行施工。为保证安全，天花板必须至少能承受受到40KG重量的耐负荷程度。
-  **注意** 请不要极端的倾斜投影机
-  **禁止拆卸** 请不要拆卸或分解吊装架的部件

适用投影机范围示意图

万能型投影机吊装架适用于直径 140mm~370mm 内的任意投影机设备。投影机吊架最小高度为74mm。

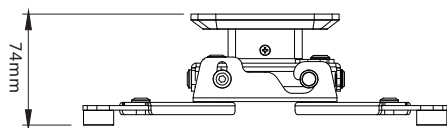

正视图

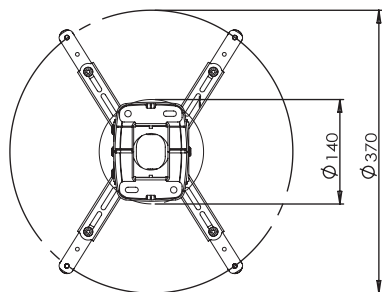

投影机孔距示意图
最大直径：370mm
最小直径：140mm

组成部分及配件

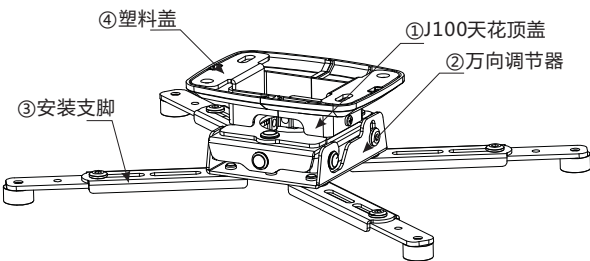

规格尺寸

型号	GPCM-J100
载重	10Kg

配件:

- Φ5 埋墙膨胀胶 (4个)
- 塑胶脚垫 (4个)
- 螺丝扳手 (1个)
- Φ5十字自攻钉 (4个)
- M5*30机丝 (4个)
- M5*20机丝 (4个)
- M4*20机丝 (4个)
- M4*30机丝 (4个)
- 说明书 (1份)

安装四步曲:

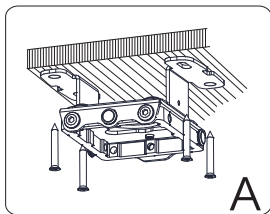

A.将 J100天花顶盖与万向调节器分拆,用所给的螺丝将天花顶盖紧固于天花板上,锁紧螺丝后将塑料盖合上。

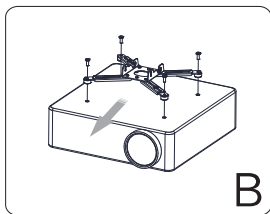

B.将安装脚对齐投影机孔位,并用螺丝锁紧,注意投影机方向要与吊架方向一致。

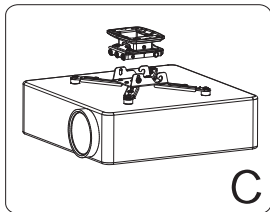

C.将投影机固定部与天花顶盖连接和固定。

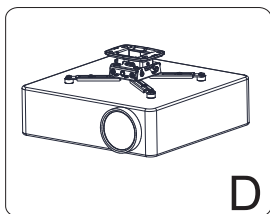

D.安装完成,调整所需角度。

投影机固定部:

- 1、调整安装支脚,使其适合投影机的安装孔距,并确保万向节保持在投影机的中心位置,使用配送的螺丝紧固两者,确保投影机不会松动。

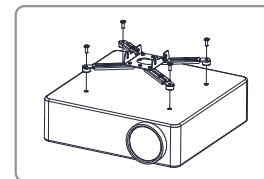

确定投影机与安装脚的位置

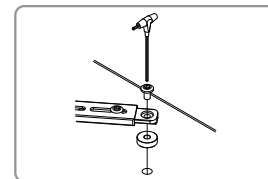

请使用配件中的螺丝扳手将螺丝紧固。

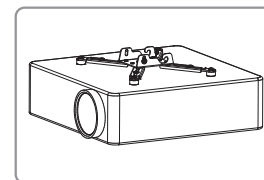

完成万向调节器与投影机的固定。

- 2、需确保万向节的方向与投影机的投影方向一致。
- 3、如遇较大孔位的投影机,可调整万向节的安装脚套,适应投影机孔距;同理,如投影机孔距较小,调整安装脚套使其适应投影机孔距。
- 4、若投影机孔位为三孔,可将其中的两只安装支脚拆下来,选其一重新固定在适合的孔位,剩下的安装支脚请妥善保管,以便下次使用。